

bticino

MATIX
solución universal

CATÁLOGO



MTX09FMX

bticino

MATIX
solución universal



Cajas centralizadas



Escritorio

Torreta

Cajas Idrobox
para intemperie



MÁTIX

Solución Universal

SOLUCIÓN PARA OFICINAS

SOLUCIÓN PARA HOTELES



SOLUCIÓN PARA CENTROS COMERCIALES



SOLUCIÓN PARA CONJUNTOS RESIDENCIALES



MÁTIX

Solución para oficinas

MÁTIX, UNA GAMA DE FUNCIONES ESPECÍFICAS PARA LAS NECESIDADES DE OFICINAS



Interruptor bipolar con capacidad hasta 32A

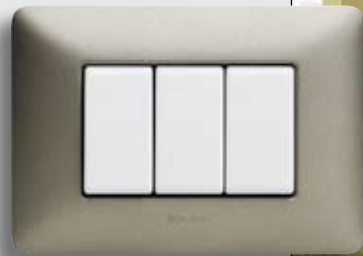

Interruptores con voltaje de funcionamiento a 16A, 127V~ - 277V~ 60Hz



Toma de corriente de tierra aislada para circuitos regulados

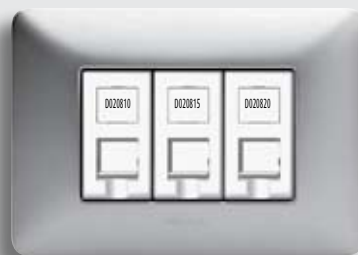

Conectores para voz, datos e imágenes en categoría 5E y 6



Tomas de corriente en colores diferenciados para la identificación de circuitos especiales

Conmutador para el control de la pantalla de proyección



Sensor de movimiento para ahorro de energía

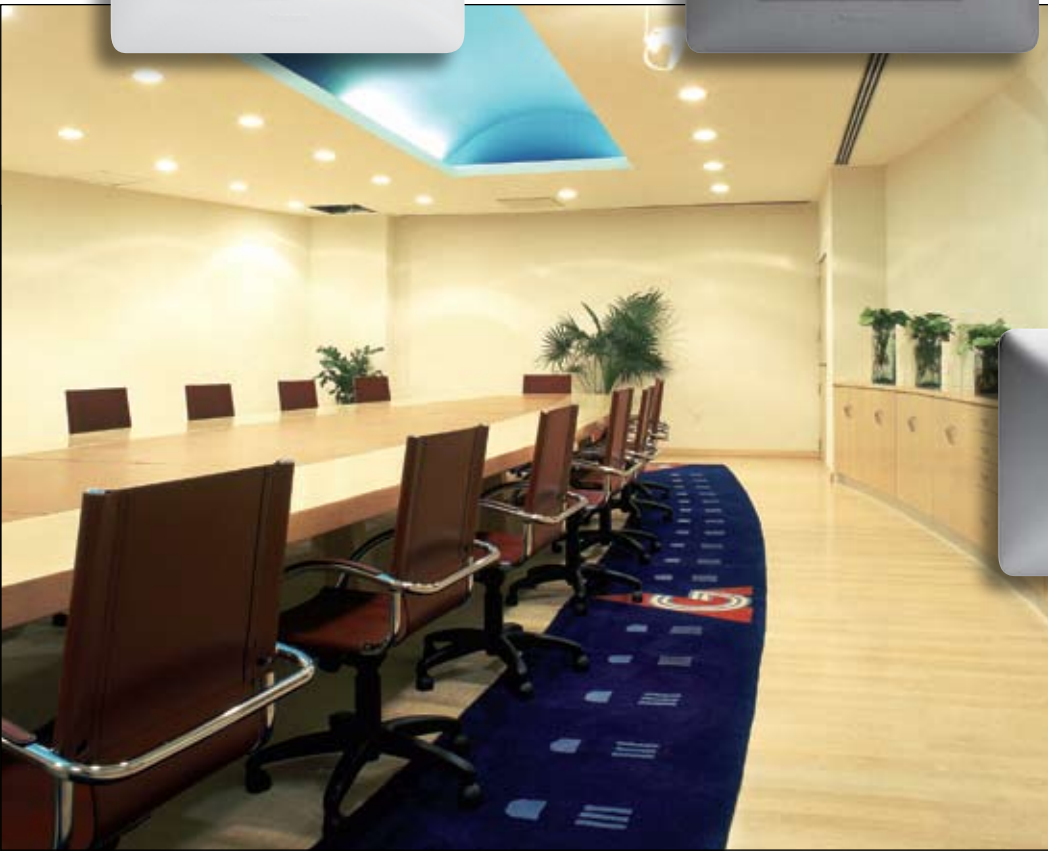

Termostato para el control de temperatura

SOLUCIONES INSTALATIVAS DESARROLLADAS PARA OFICINAS



Instalación de sobremesa en ducto de PVC



Torreta con doble vista para conexión de los equipos de escritorio



Integración en sistemas de canaleta

LA SOLUCIÓN INTEGRAL BTICINO PARA OFICINAS

SOLUCIONES VDI



Cableado estructurado

INTERLINK Y DLP-E



Sistema de canalización

BTDIN



Distribución de energía

WATT STOPPER



Ahorro de energía

MÁTIX

Solución para hoteles

Regulador de intensidad luminosa
(dimmer)



Interruptor de circuito por falla a tierra
(ICFT) para protección de personas



MÁTIX, LA SOLUCIÓN PARA LAS NECESIDADES EN HOTELERÍA



Interruptores con simbología
para la identificación de
diferentes funciones



Interruptor de tarjeta para el
control de energía



Placa
personalizada



Tomas de TV, teléfono y datos



Interruptor con luz piloto para señalización

Lámpara para señalamiento de pasillos o escaleras



Señalización luminosa en diversos colores para funciones especiales



Caja de sobreponer para centralizar funciones en salones y centros de negocios

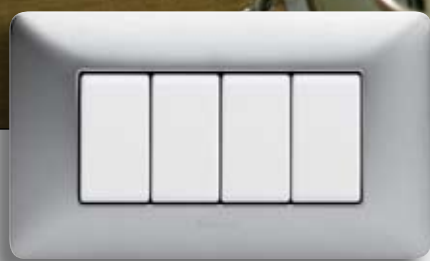

Placas de 1, 2, 3 y hasta 4 módulos para mayor funcionalidad



Interruptores de llave para funciones de mantenimiento

LA SOLUCIÓN INTEGRAL BTICINO PARA HOTELES

MULTI-A SYSTEM

BTDIN

SOLUCIONES VDI

WATT STOPPER



Tableros
Distribución de energía



Gabinetes
Distribución de energía



Sistema de cableado estructurado



Ahorro de energía

Instalabilidad Universal

MÁTIX, UNA NUEVA SOLUCIÓN PARA EL SECTOR COMERCIAL



3 módulos



8 módulos



Instalación de sobreponer



12 módulos

Idrobox: una solución ideal para ambientes húmedos



SISTEMA DE PROTECCIÓN IP55 PARA USO EN ÁREAS HÚMEDAS COMO SON ALBERCAS, COCINAS, LAVANDERÍAS Y BARES.

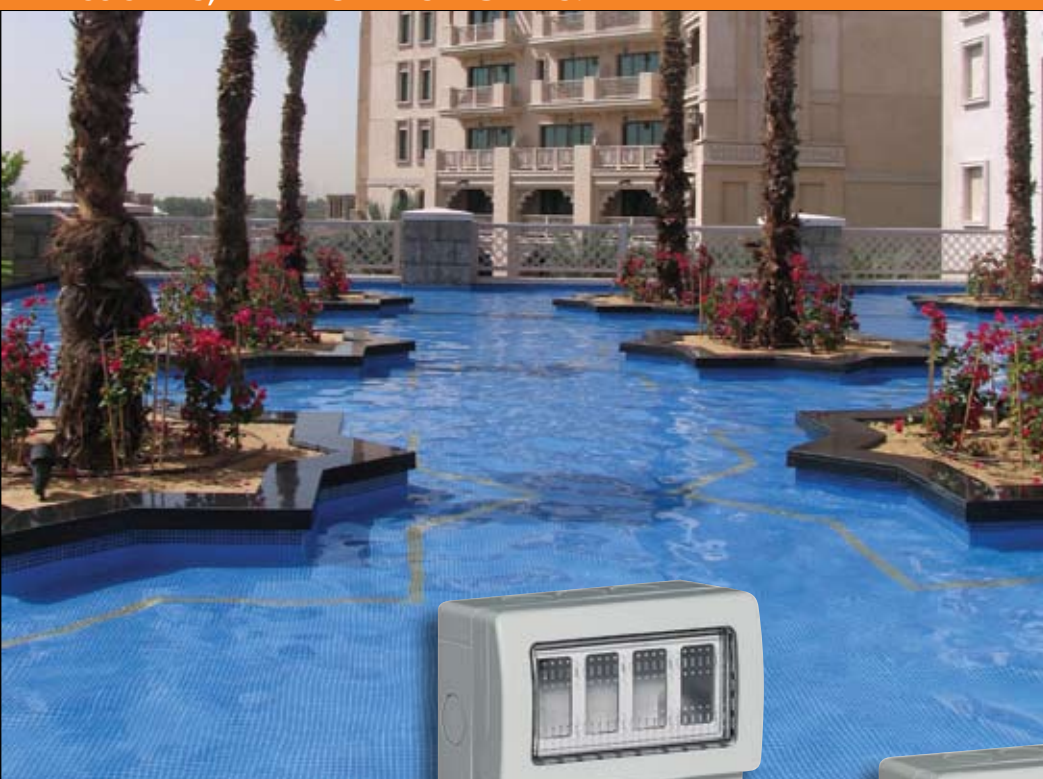

Grado de protección IP55: protección contra polvo y contra la proyección de chorros de agua en cualquier dirección (equivalente a NEMA 3R).

Modularidad

MÁTIX OFRECE LA SOLUCIÓN DE 1, 2, 3 Y 4 MÓDULOS PERMITIENDO INTEGRAR DIFERENTES FUNCIONES EN UNA SOLA CAJA

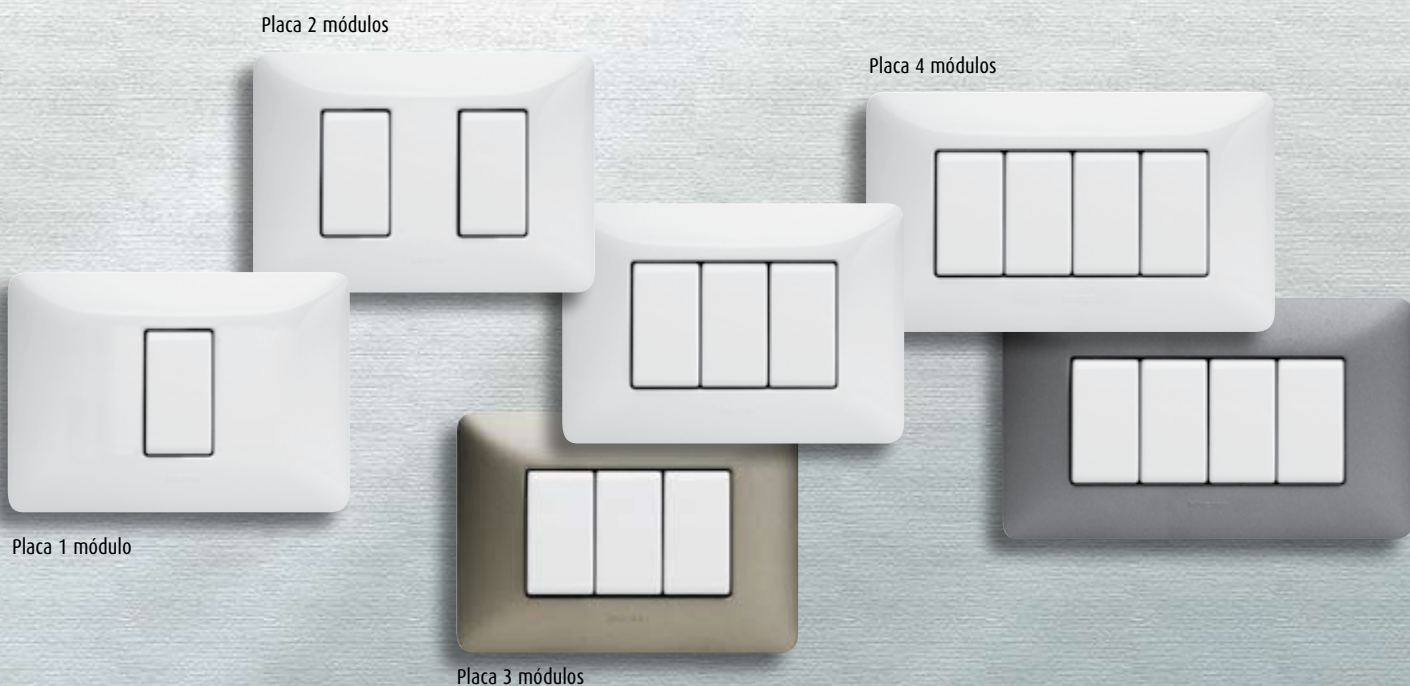

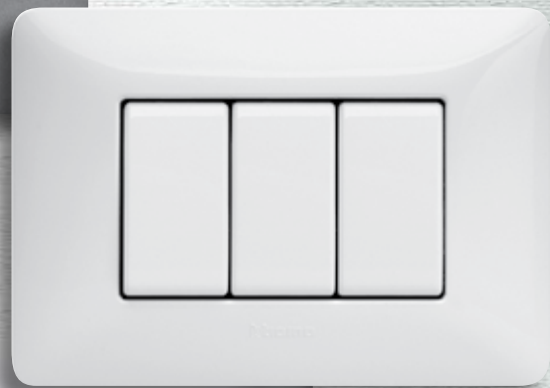
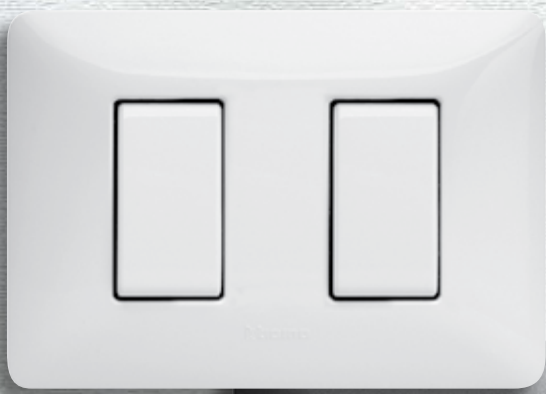

MATIX

solución universal

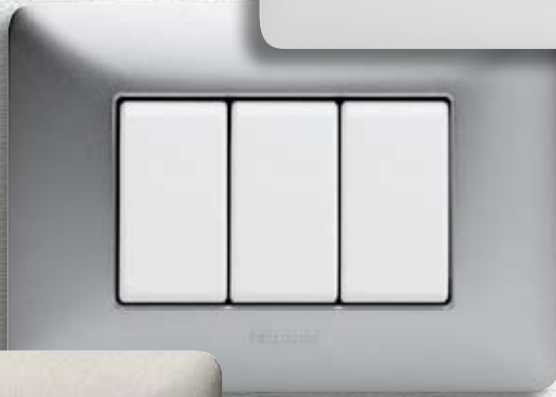

Interruptores

DESCRIPCIÓN DEL PRODUCTO

Los aparatos de mando están desarrollados para cumplir con las necesidades mecánicas y físicas de uso, con la finalidad de asegurar su durabilidad y correcto funcionamiento.

A continuación, se mencionan algunas características constructivas de los interruptores Mátix.

Tornillo

- De cabeza mixta.
- Opresor de cable para una rápida y segura conexión del conductor.

Partes moldeadas en policarbonato

- Excelente aislamiento eléctrico.
- Retardante a la flama.
- Resistencia a impactos.

Cubretecla con identificador translúcido

- Permite instalar un foco piloto para localización nocturna.
- Moldeada en poliuretano natural.

Bornes de conexión biselados

- Los bornes de conexión con un biselado cónico permiten una fácil y más segura inserción y conexión del cable.
- Una marca en la parte posterior del aparato indica el largo correcto al cual se debe pelar el cable.

Bornes de conexión protegidos

- Evitan el contacto con las partes energizadas.

Orificios para conductores

- Permiten conectar hasta 2 cables calibre 12 AWG (4mm²) por borne.

Contacto con doble punto de plata

- Ofrece un mayor tiempo de vida.
- Mejor conducción eléctrica.

Terminales y balancín fabricados 100% en latón

- Resistencia a la corrosión.
- Excelente conducción eléctrica.

Mecanismo de interrupción

- Pistón de poliamida que proporciona resistencia al desgaste.
- Lubricado con grasa electroconductora.

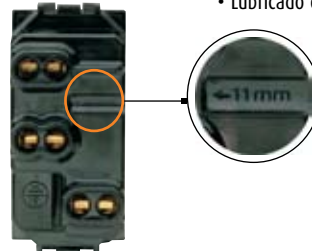

INFORMACIÓN TÉCNICA

- Voltaje de operación 127-277V~ 60Hz.
- Capacidad de 10, 16 y hasta 32A.
- Capacidad para 16AX cajas inductivas.
- Bornes de conexión para alojar 2 cables o alambres de calibre 12AWG (4mm²).
- Contacto con punto de plata.
- 100,000 maniobras garantizadas a plena carga.
- Tornillos con bornes de conexión con cabeza mixta.

CARACTERÍSTICAS DEL MATERIAL

- Policarbonato antífama y resistente a impactos.
- Contacto con doble punto de plata.

CERTIFICACIONES Y PRUEBAS

- Tensión de prueba: 1250V, 60Hz graduales durante un minuto.
- Resistencia de aislamiento probada a 500V: 75Ω.
- Poder de interrupción: 200 maniobras a 1.25 In 1.10V cosφ0.6.
- Prueba de vida: 40,000 maniobras a In Vn cosφ0.6 de acuerdo a la Norma.
- Certificación NOM-ANCE.

Interruptores

Este grupo comprende los aparatos de mando no automáticos. La notable capacidad de corriente permite usar los interruptores para el mando de lámparas (incandescentes o fluorescentes) y de pequeños electrodomésticos con motores monofásicos.

Los pulsadores pueden usarse en cualquier aplicación de señalización acústica, ya sean en combinación con uno o más zumbadores o timbres de mayor potencia.



AM5001

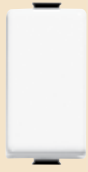

AM5003



AM5012

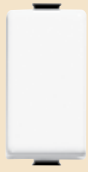

AM5005
AM5005/1

Código	Tipo de aparato	Número de polos	Diagrama de instalación	Sistema de comando	Tipo de carga	Corriente nominal	Tensión nominal	Sección máx cond	Módulos Mátix
AM5001	interruptor	1	1	tecla	resistivo inductivo	16A 16AX	127V-277V~ 60Hz	2x12AWG 2X4mm ²	1
AM5003	3 vías	1	2	tecla	resistivo inductivo	16A 16AX	127-277V~ 60Hz	2x12AWG 2X4mm ²	1
AM5012	4 vías	1	3	tecla	resistivo inductivo	16A 16AX	127-277V~ 60Hz	2x12AWG 2X4mm ²	1
AM5005	pulsador NA	1NA	1	tecla	resistivo inductivo	10A 10AX	127-277V~ 60Hz	2x12AWG 2X4mm ²	1
AM5005/1	pulsador NC	1NC	1	tecla	resistivo inductivo	10A 10AX	127V-277V~ 60Hz	2x12AWG 2X4mm ²	1

DIAGRAMAS DE INSTALACIÓN

diagrama 1



diagrama 2



diagrama 3

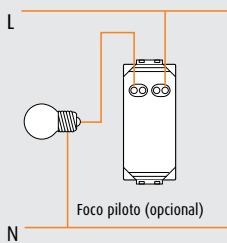

DATOS DIMENSIONALES

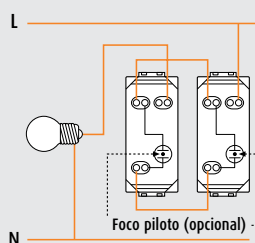
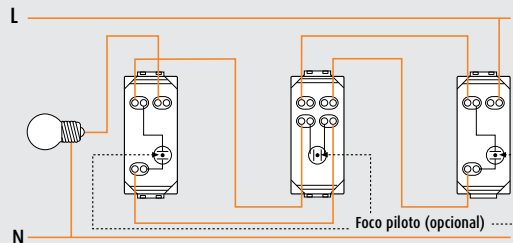
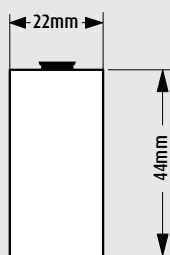

1 módulo

Cubreteclas y focos piloto

DESCRIPCIÓN DEL PRODUCTO

Los interruptores Mátix pueden identificarse mediante una cubretecla con simbología con sólo añadir la cubretecla con el símbolo adecuado para cada función, desde encendido de luz hasta la llamada a una enfermera.

Todos los interruptores Mátix son iluminables inclusive con la cubretecla con simbología, agregando un foco piloto de neón de color verde o rojo.

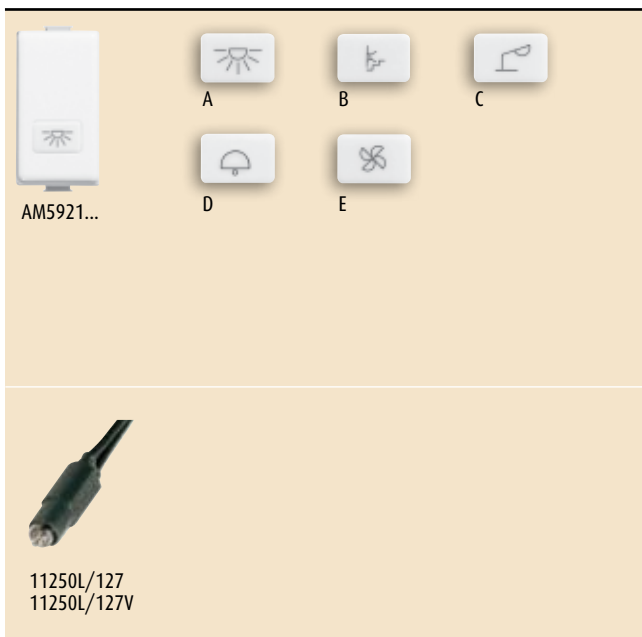
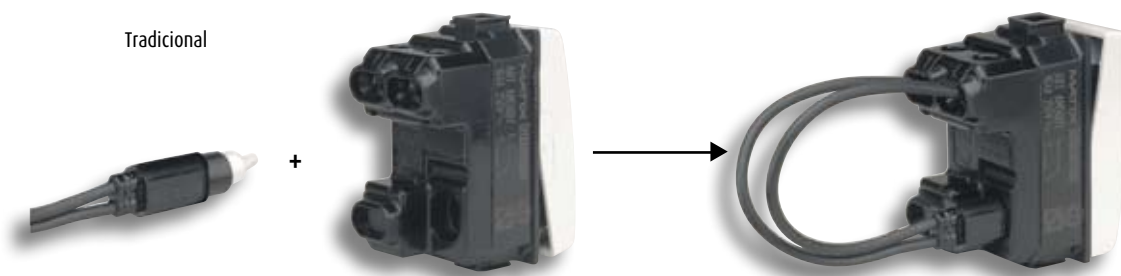

CUBRETECLAS

Artículo	Descripción
AM5921A	cubretecla c/símbolo "luz"
AM5921B	cubretecla c/símbolo "luz escalera"
AM5921C	cubretecla c/símbolo "luz de lectura"
AM5921D	cubretecla c/símbolo "timbre"
AM5921E	cubretecla c/símbolo "ventilador"

FOCOS PILOTO

Artículo	Descripción
11250/127	foco piloto para mando iluminable color rojo 127V- 60Hz
11250/127V	foco piloto para mando iluminable color verde 127V- 60Hz

NOTA: Los focos piloto no son compatibles con las lámparas fluorescentes ni focos ahorradores

Interruptores especiales



AM5007



AM5052



AM5011/32

Interruptor de llave. La llave es extraíble en cualquier posición.
Interruptor bipolar de 32A para circuitos de hasta 8500W a 277V~.

Código	Tipo de aparato	Símbolo eléctrico	Número de polos	Diagrama de instalación	Sistema de comando	Tipo de carga	Corriente nominal	Tensión nominal	Posición del borne	Sección máx cond	Módulos Mátx
AM5007	interruptor		bipolar	4	llave de seguridad	resistivo inductivo	16A	127-277V~ 60Hz	posterior	2x12AWG 2X4mm ²	1
AM5052	conmutador		unipolar	5	doble tecla	resistivo inductivo	16A	127-277V~ 60Hz	posterior	2x12AWG 2X4mm ²	1
AM5011/32	interruptor		bipolar	4	tecla	resistivo inductivo	32A	127-277V~ 60Hz	posterior	2x12AWG 2X4mm ²	1

DIAGRAMAS DE INSTALACIÓN

El conmutador con doble tecla se emplea para el mando de motores con dos sentidos de giro (cortinas, persianas, etc.).

El conmutador con doble tecla es un mecanismo de tres posiciones, dentro-fuera-dentro. En función de la tecla que se presione, se activará una salida y se desactivará la otra.

CERTIFICACIONES Y PRUEBAS

- Tensión de prueba: 1250V, 60Hz graduales durante un minuto.
- Resistencia de aislamiento probada a 500V: 75Ω.
- Poder de interrupción: 200 maniobras a 1.25 In 1.10V cosφ0.6.
- Prueba de vida: 40,000 maniobras a In Vn cosφ0.6.
- Certificación NOM-ANCE.

diagrama 4



diagrama 5



DATOS DIMENSIONALES



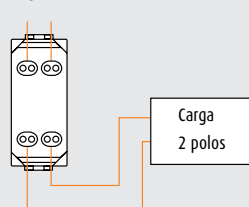
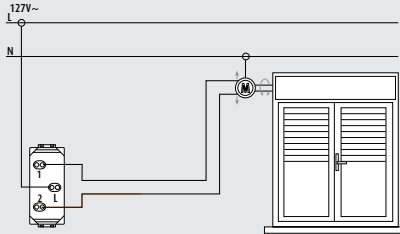
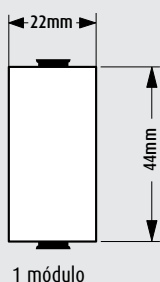







Reguladores de tensión y luminosidad (dimmer)

DIMMER PULSANTE

El dimmer con pulsante puede controlar desde uno o más puntos cargas resistivas o transformadores ferromagnéticos con una potencia comprendida entre los 50W y 450W para cargas resistivas y entre 50VA y 300VA para cargas inductivas. El dimmer está realizado con una nueva tecnología que asegura una plena respuesta normativa por cuanto resguarda las emisiones de disturbios electromagnéticos sin la necesidad de utilizar una bobina de filtro. Esta característica hace que el aparato sea absolutamente silencioso, eliminando el típico zumbido debido a la bobina misma. Una rápida presión del pulsador incorporado o de uno de los pulsadores instalados externamente provoca el encendido de la carga al nivel de la última regulación efectuada y una segunda presión rápida provoca el apagado.

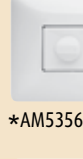
La presión prolongada del pulsador permite la regulación del nivel máximo al nivel mínimo o viceversa. Para el encendido, el aparato alcanza el nivel de luminosidad predeterminado de manera gradual a fin de evitar deslumbramientos (soft-start) y también el apagado se realiza gradualmente.

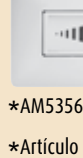
El dimmer está autoprotegido contra los calentamientos a través de una protección térmica y de un cortocircuito a través del fusible incorporado tipo T5H 250V. Este aparato cumple con la normativa IEC 669-2-1.

Código	Tipo de aparato	Símbolo eléctrico	Número de polos	Diagrama de instalación	Sistema de comando	Tipo de carga	Corriente nominal	Tensión nominal	Posición del borne	Sección máx cond	Módulos Máx
 AM5704	dimmer pulsante		unipolar	7	tecla	resistivo inductivo	50-450W 300VA	127V~ 60Hz	posterior	2x12AWG ₂ 2X4mm ²	2
 AM4406	dimmer rotativo		unipolar	8	perilla	resistivo	50-300VA	127V~ 60Hz	posterior	2x12AWG ₂ 2X4mm ²	1
 *AM5356VR	dimmer y control de ventilador		bipolar velocidad de ventiladores	9	perilla	resistivo ventilador	motor=1.5A luz=300W	127V~ 60Hz	posterior	2x12AWG ₂ 2X4mm ²	3
 *AM5356R	dimmer		unipolar	8	deslizable	resistivo	1000W	127/277V~ 60Hz	posterior	2x12AWG ₂ 2X4mm ²	3

DIAGRAMAS DE INSTALACIÓN

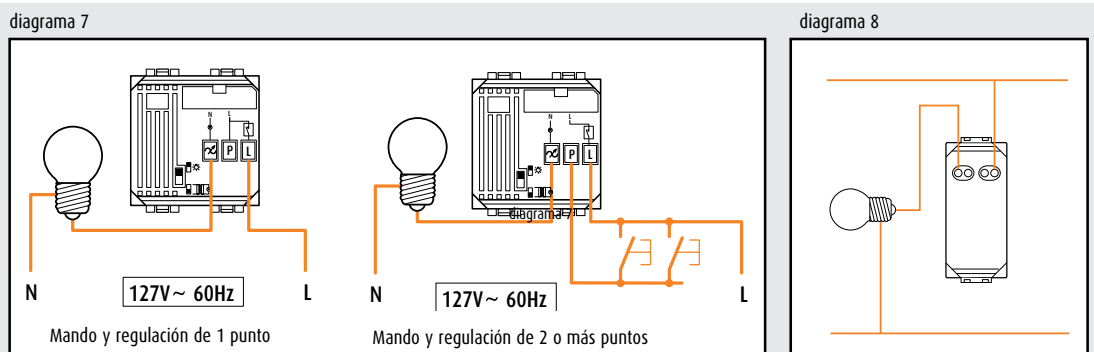

DATOS DIMENSIONALES

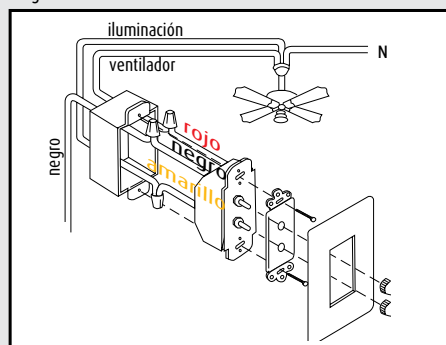
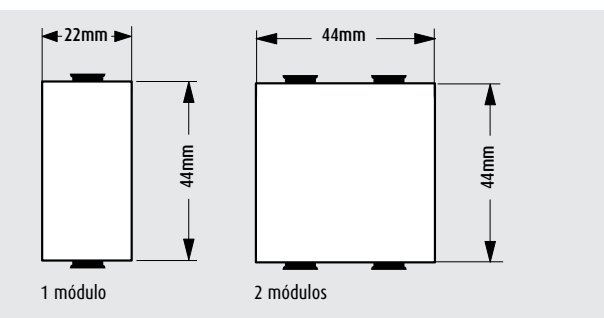

NOTA: Los dimmers no regulan lámparas ahorradoras de energía ni lámparas fluorescentes

Interruptores de tarjeta

El interruptor de tarjeta lleva su aplicación al sector hotelero y puede ser utilizado para la energización del cuarto sólo cuando se encuentre alguien en la habitación.

La inserción de una tarjeta determina y mantiene cerrado el contacto con el cual es posible alimentar un relé para la energía eléctrica de la habitación. Una vez que se retira la tarjeta, se dispone de 30 segundos para salir de la habitación y después suspenderá el suministro de energía eléctrica.

Código	Tipo de aparato	Símbolo eléctrico	Número de polos	Diagrama de instalación	Sistema de comando	Tipo de carga	Corriente nominal	Tensión nominal	Posición del borne	Sección máx cond	Módulos Mátx
AM5765	interruptor de tarjeta		unipolar	10	tarjeta	inductivo	15VA	127V~ 60Hz	posterior	12AWG ² 4mm ²	3

DIAGRAMA DE INSTALACIÓN

diagrama 10

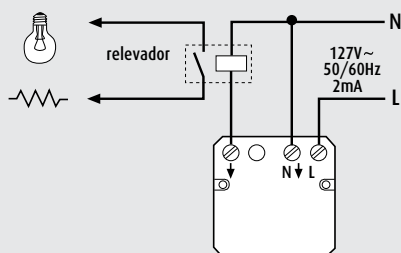

NOTA: La bobina del relevador debe consumir menos de 15VA.

USO DEL INTERRUPTOR DE TARJETA

Para utilizar una tarjeta standard es necesario hacer algunas adaptaciones:

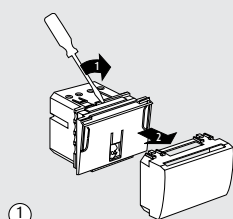

① Separar la tapa frontal del interruptor.

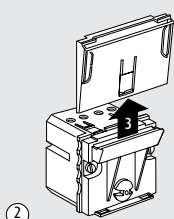

② Desensamblar la sotoplaça.

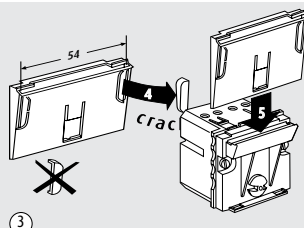

③ Romper las prerrupturas de la sotoplaça y reensamblarla con el interruptor.

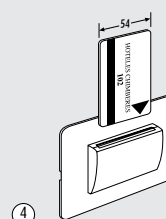

④ Una vez reensamblado el interruptor se podrá accionar con la tarjeta estandar del hotel.

DATOS DIMENSIONALES

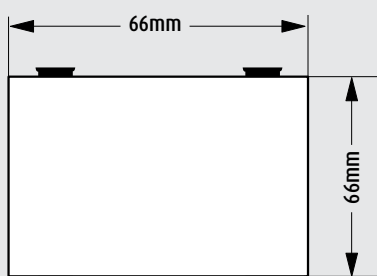

3 módulos

Aparatos de protección

INTERRUPTOR TERMOMAGNÉTICO (1 MÓDULO)

Versión bipolar con un polo protegido.

Proporciona la protección contra sobrecarga y corto circuito desconectando también el hilo de neutro.

Un indicador de color rojo/verde indica la posición de los contactos (cerrado o abierto).

INTERRUPTOR DIFERENCIAL "SALVAVIDAS" (2 MÓDULOS)

Además de una protección contra sobrecarga y cortocircuito, proporciona una protección a personas contra descargas eléctricas (contactos indirectos). Este aparato tiene una operación electrónica que permite reducir las intervenciones intempestivas debidas a interferencias de la red y mantiene una corriente diferencial de umbral de disparo de 10 mA.

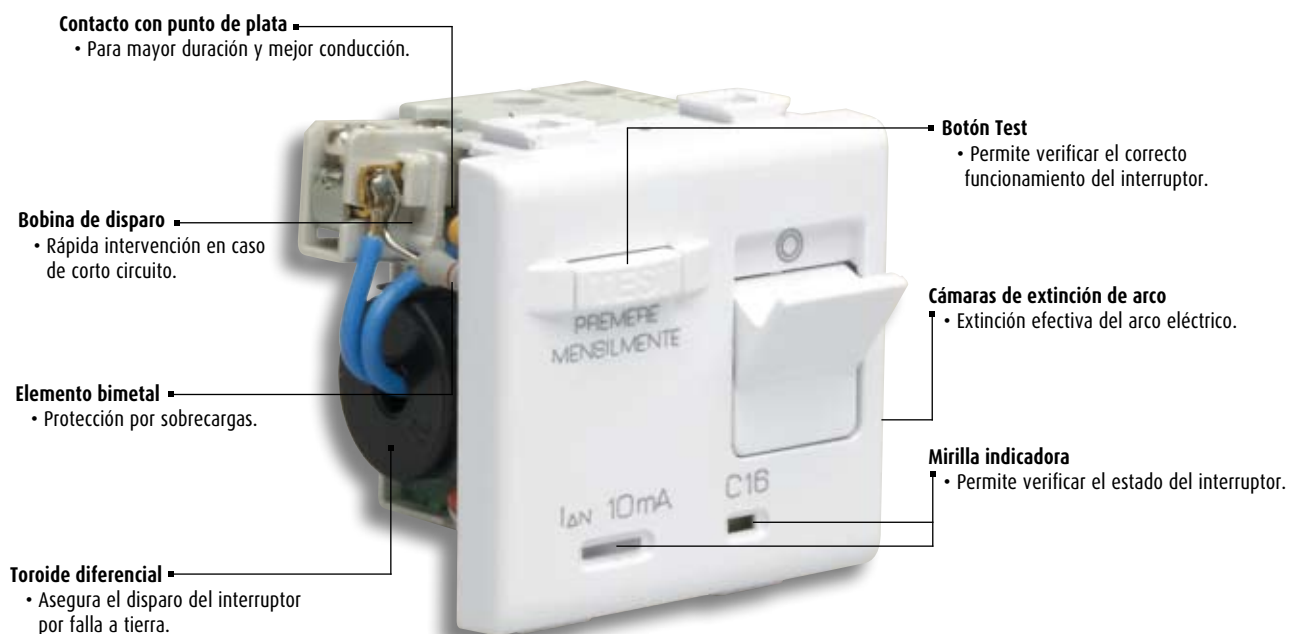

El interruptor diferencial detecta fugas de corriente causadas por la falta de aislamiento entre un conductor energizado y tierra, interrumpiendo automáticamente e inmediatamente la alimentación eléctrica, garantizando la seguridad de las personas.

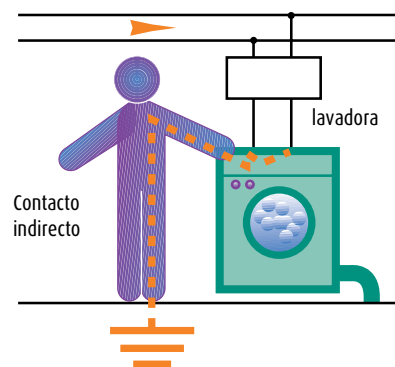

INFORMACIÓN TÉCNICA

- Corriente nominal: 16A.
- Tensión nominal: 127-220V~ 60Hz.
- Bornes posteriores.
- Sección máxima conductores: 12AWG (4 mm²).
- Característica de intervención tipo C.

CARACTERÍSTICAS DEL MATERIAL

- Resina ABS antífama y resistente al impacto.

CERTIFICACIONES Y PRUEBAS

- Protección de sobrecorrientes en la fase.
- Poder de interrupción: Norma IEC a 220V~ (CEI-23) 3000A - 16A.
- Según procedimiento de prueba UL a 127V~ 60Hz 5000A - 16A.
- Certificación NOM-ANCE.

Aparatos de protección



Código	Tipo de aparato	Símbolo eléctrico	Número de polos	Diagrama de instalación	Sistema de comando	Tipo de carga	Corriente nominal	Tensión nominal	Posición del borne	Sección máx cond	Módulos Máx
AM5216S	interruptor termomagnético		bipolar	11	tecla	resistivo/inductivo	16A	127-220V~ 60Hz	posterior	12AWG 4mm ²	1
AM5256S	interruptor diferencial "salvavidas"		bipolar	12	tecla	resistivo/inductivo	16A	127-220V~ 60Hz	posterior	12AWG 4mm ²	2

DIAGRAMA DE INSTALACIÓN

diagrama 11



diagrama 12



DATOS DIMENSIONALES

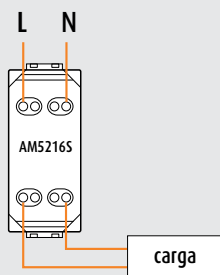
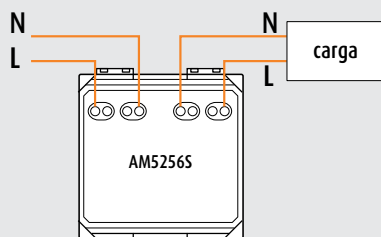
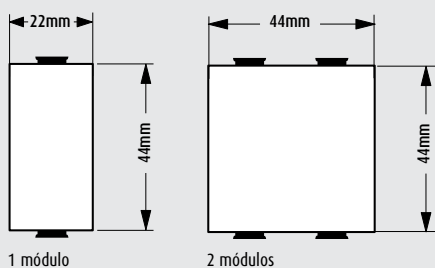

CURVA CARACTERÍSTICA DE INTERRUPTOR TERMOMAGNÉTICO

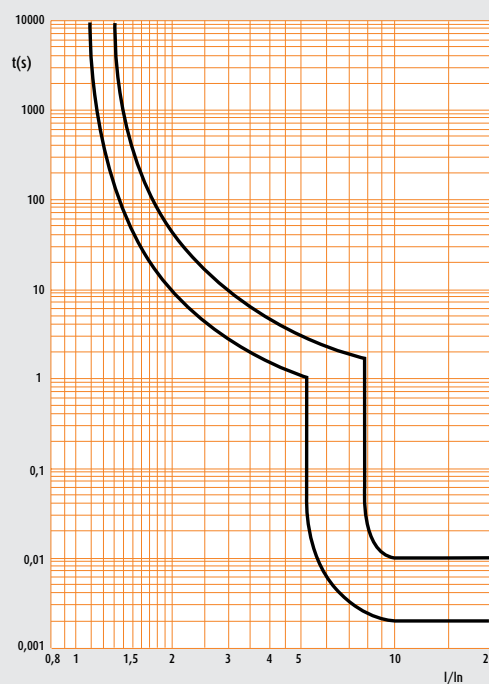

Característica de la intervención del interruptor automático detectada partiendo de frío a la temperatura ambiente $T_a=20^\circ\text{C}$.

I = corriente efectiva.

I_n = corriente nominal del interruptor.

Tomas de corriente

DESCRIPCIÓN DEL PRODUCTO

En versiones de 1 y 3 módulos, las tomas de corriente Mátix satisfacen las necesidades para circuitos de 15A con voltajes de hasta 277 V~ 60Hz.

Contactos 100% de latón de doble sujeción

- Evita la corrosión.
- Mejora la conducción y sujeción con la clavija.

Resistencia mecánica

- Cuerpo moldeado en policarbonato resistente a impactos.

Total aislamiento del borne de tierra.

Bornes de conexión

- Permiten conectar hasta 2 cables calibre 12 AWG (4 mm²).

Facilidad de instalación

- Tornillos de supresión de cabeza mixta.

Bornes de conexión protegidos

- Evitan el contacto con las partes energizadas.

INFORMACIÓN TÉCNICA

- Toma de corriente de 15 A y 127-277 V~.
- Bornes de conexión para alojar 2 cables o alambre de calibre 12AWG (4 mm²).
- Total aislamiento del contacto de tierra.
- Bornes biselados.
- Tornillos con bornes de conexión con cabeza mixta.

CARACTERÍSTICAS DEL MATERIAL

- Policarbonato antinflama y resistente a impacto.
- Contacto 100% de latón de doble sujeción.

CERTIFICACIONES Y PRUEBAS

- Tensión de prueba: 1250V, 60Hz graduales durante un minuto.
- Resistencia de aislamiento probada a: 500V->5MΩ.
- Prueba de interrupción: 100 maniobras de conexión y desconexión de la clavija, energizada a 1.10Vn cosφ0.6 1.25In.
- Prueba de vida de hasta 10,000 maniobras.
- Certificación NOM-ANCE.

Tomacorriente



AM5115S



AM5028TS



AM5025S



AM5115DS



AM5115DSO



AM5115DSC



AM5025D

Código	Tipo de aparato	Símbolo eléctrico	Número de polos	Diagrama de instalación	Color	Tipo de carga	Corriente nominal	Tensión nominal	Posición del borne	Sección máx cond	Modulos Mátx
AM5115S	tomacorriente 2 polos		2P	13	blanco	resistivo/inductivo	15A	127-277V~ 60Hz	posterior	12AWG ₂ 2X4mm ²	1
AM5028TS	tomacorriente 2 polos + tierra		2P+T	13	blanco	resistivo/inductivo	15A	127-277V~ 60Hz	posterior	12AWG ₂ 2X4mm ²	1
AM5025S	tomacorriente 2 polos euroamericana		2P+T	13	blanco	resistivo/inductivo	15A	127-277V~ 60Hz	posterior	12AWG ₂ 2X4mm ²	1
AM5115DS	tomacorriente dúplex 2 polos + tierra		2P+T	13	blanco	resistivo/inductivo	15A	127-277V~ 60Hz	posterior	12AWG ₂ 2X4mm ²	3
AM5115DSO	tomacorriente dúplex 2 polos + tierra		2P+T	13	gris oscuro	resistivo/inductivo	15A	127-277V~ 60Hz	posterior	12AWG ₂ 2X4mm ²	3
AM5115DSC	tomacorriente dúplex 2 polos + tierra		2P+T	13	gris claro	resistivo/inductivo	15A	127-277V~ 60Hz	posterior	12AWG ₂ 2X4mm ²	3
AM5025D	tomacorriente 2 polos + tierra euroamericana		2P+T	13	blanco	resistivo/inductivo	15A	127-250V~ 60Hz	posterior	12AWG ₂ 2X4mm ²	3

DIAGRAMA DE INSTALACIÓN

diagrama 13

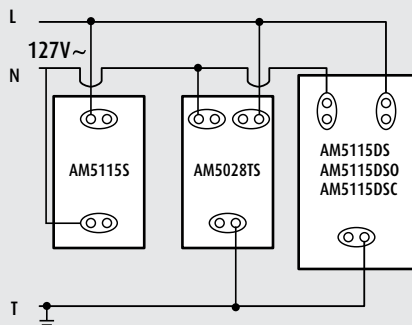

DATOS DIMENSIONALES

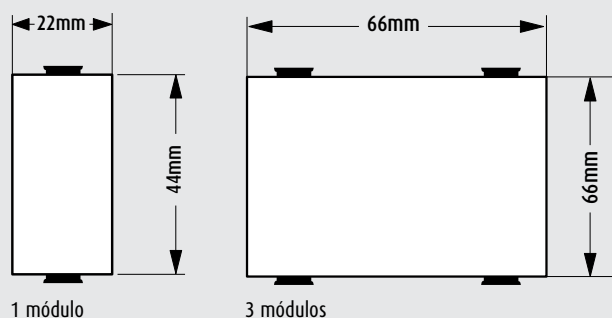

Tomas de corriente especiales

TOMA DE CORRIENTE GRADO HOSPITAL

La toma de corriente grado hospital ha sido diseñada para una óptima durabilidad, desempeño y confiabilidad, ayudando a los profesionales del

sector eléctrico hospitalario a lograr mayores beneficios reduciendo sus tiempos de mantenimiento.

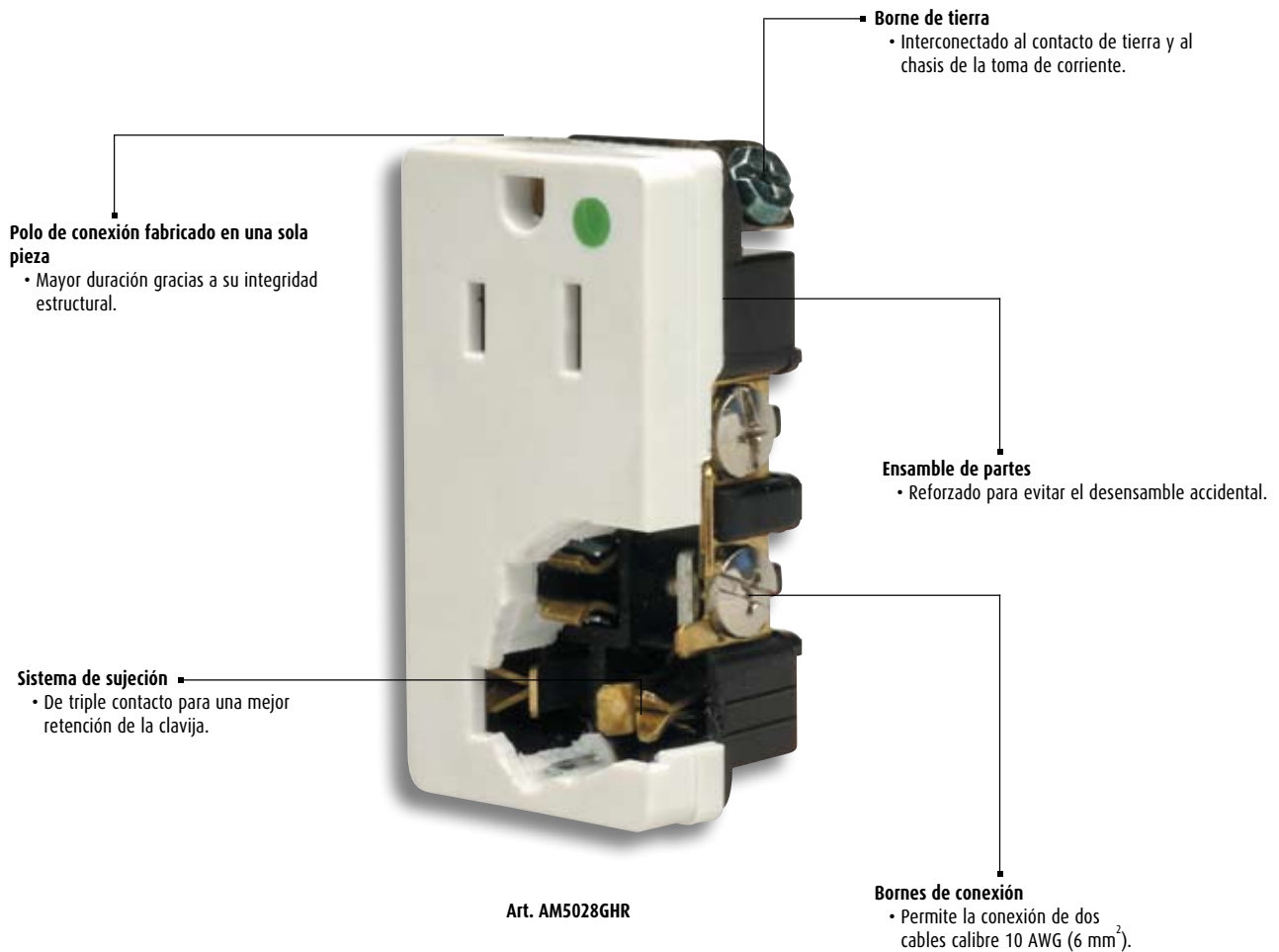

INFORMACIÓN TÉCNICA

- Toma de corriente de 15 A y 125 V~ 60Hz.
- Bornes de conexión para alojar 2 cables o alambres de calibre 10 AWG (6 mm²).
- Tornillos con bornes de conexión de cabeza mixta.

CARACTERÍSTICAS DEL MATERIAL

- Resina ABS antiﬂama y resistente al impacto.
- Contactos de latón con recubrimiento niquelado de 0.040".

CERTIFICACIONES Y PRUEBAS

- Prueba de retiro rápido de clavija.
 - Prueba de sobrepresión del contacto de tierra.
 - Prueba de impacto.
 - Prueba de seguridad de ensamble.
 - UL.
 - Certificación NOM-ANCE.
- Pruebas realizadas de acuerdo al capítulo "grado hospital" en UL 498.

NOTA: Referirse a la norma oficial mexicana NOM-001-SEDE-1999, de instalaciones eléctricas, secciones 517-3, 517-18(b), 517-19(b).

Tomas de corriente especiales

TOMAS DE CORRIENTE CON ICFT

Estas tomas de corriente incorporan un circuito para la protección contra falla a tierra (ICFT), la cual evita las consecuencias de un choque eléctrico hacia el usuario.

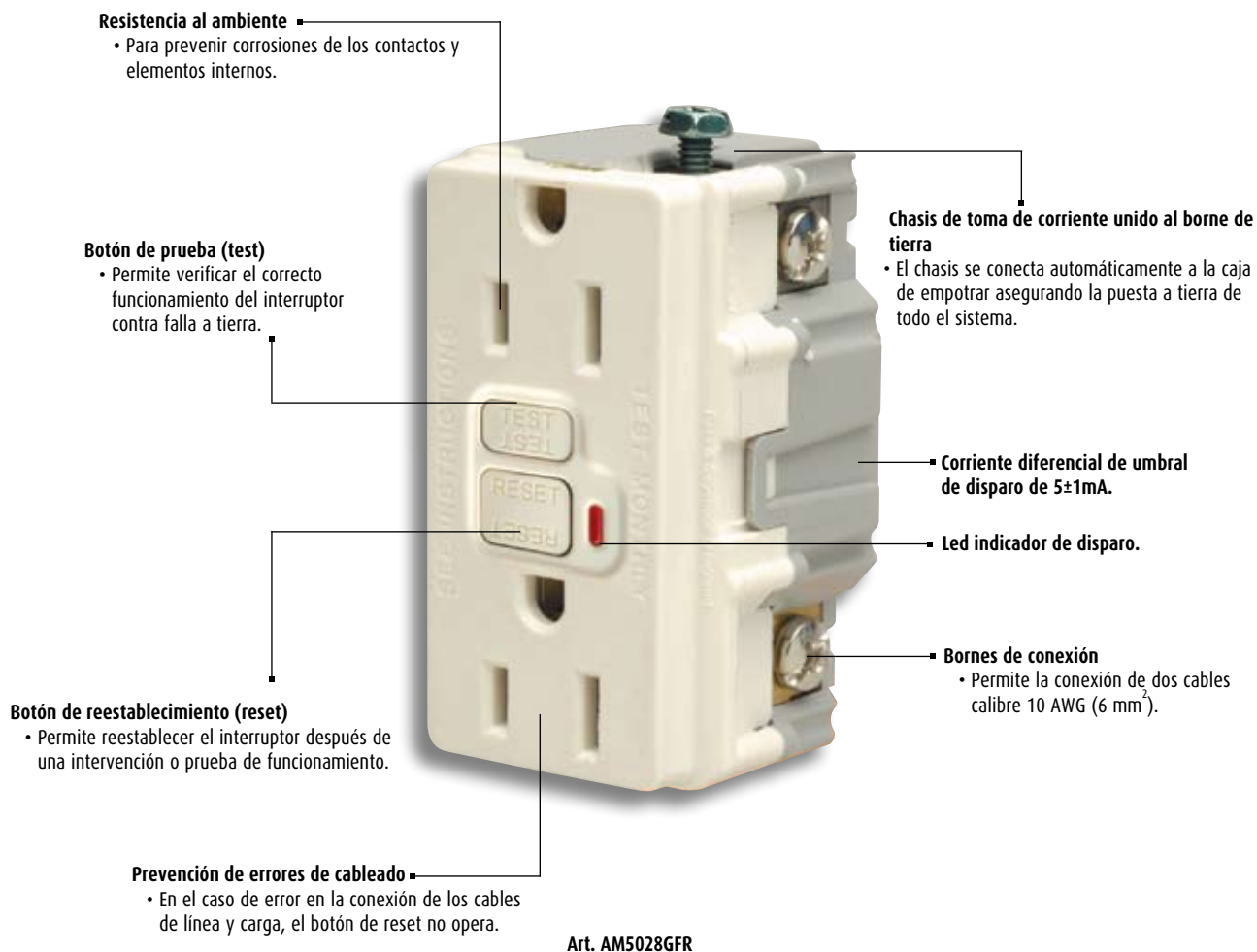

INFORMACIÓN TÉCNICA

- Tomas de corriente de 15 A y 125 V~ 60Hz.
- Bornes de conexión para alojar 2 cables o alambres de calibre 10AWG (6 mm²).
- Tornillos con bornes de conexión de cabeza mixta.
- Corriente diferencial de umbral de disparo de 5±1mA.
- Tiempo de disparo: 0.025 seg. 5±1mA.

CARACTERÍSTICAS DEL MATERIAL

- Resina ABS antífama y resistente al impacto.

CERTIFICACIONES Y PRUEBAS

- Sistema de conexión línea y carga a prueba de errores.
- Sistema Safelock[®] que evita el paso de corriente a los contactos cuando el circuito ICFT está dañado (de acuerdo a requerimiento UL2003).
- UL.
- Certificación NOM-ANCE.

NOTA: Referirse a la norma oficial mexicana NOM-001-SEDE-1999 de instalaciones eléctricas, sección 210-8.

Tomacorrientes especiales

TOMA DE CORRIENTE TIERRA AISLADA

La solución ideal para instalaciones eléctricas con equipo electrónico como las computadoras.

Fácil identificación

- El moldeado en color naranja y el símbolo IG hacen sencilla la identificación de la toma de corriente.

Resistencia mecánica

- Cuerpo moldeado en resina ABS resistente al impacto.



Ensamble de partes

- Reforzado para evitar el desensamble accidental.

Bornes de conexión

- Permite la conexión de dos cables calibre 10 AWG (6 mm²).

Sistema de sujeción

- De tres puntos moldeados en níquel plata de 0.040 plg.

Art. AM5028IGR

INFORMACIÓN TÉCNICA

- Tomas de corriente de 15 A y 125 V~ 60Hz.
- Bornes de conexión para alojar 2 cables o alambre de calibre 10AWG (6 mm²).
- Tornillos con bornes de conexión con cabeza mixta.
- Temperatura de operación -40°C a 85°C.

CARACTERÍSTICAS DEL MATERIAL

- Resina ABS antífama y resistente al impacto.
- Contactos de latón con recubrimiento níquelado de 0.040".

CERTIFICACIONES Y PRUEBAS

- UL.
- Certificación NOM-ANCE.

NOTA: Referirse a la norma oficial mexicana NOM-001-SEDE-1999 de instalaciones eléctricas, sección 410-56(c).

Tomacorrientes especiales



*AM5028GHR
**AM5028HG



*AM5028GFR
**AM5028GF



*AM5028IGR
**AM5028IG



*AM5028CHR

Código	Tipo de aparato	Símbolo eléctrico	Número de polos	Diagrama de instalación	Color	Tipo de carga	Corriente nominal	Tensión nominal	Posición del borne	Sección máx cond
AM5028GHR AM5028HG**	toma grado hospital dúplex		2P+T	14	blanco	resistivo/ inductivo	15A	125V~ 60Hz 127V~	posterior	10AWG ² 6mm ²
AM5028GFR AM5028GF**	toma ICFD dúplex		2P+T	15	blanco	resistivo/ inductivo	15A	125V~ 60Hz 127V~	posterior	10AWG ² 6mm ²
AM5028IGR AM5028IG**	toma tierra aislada dúplex		2P+T	16	naranja	resistivo/ inductivo	15A	125V~ 60Hz 127V~	posterior	10AWG ² 6mm ²
AM5028CHR	tomacorriente NEMA 6-15R		2P+T	14	blanco	resistivo/ inductivo	15A	250V~	posterior	10AWG ² 6mm ²
AM503P/3IR***	placa				acero					
AM503P/3SL***	placa				plata					
AM503P/3TA***	placa				titanio					

* Artículo incluye la placa

** Artículos que requieren placa de 3 módulos.

*** Placas para arts. AM5028GHR, AM5028GFR, AM5028IGR, AM5028CHR, AM5377R. Bajo Pedido.

DIAGRAMA DE INSTALACIÓN

diagrama 14



diagrama 15



diagrama 16

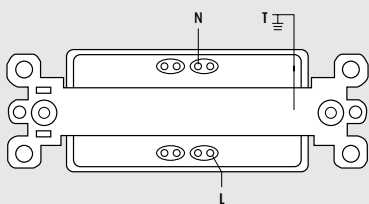

DATOS DIMENSIONALES

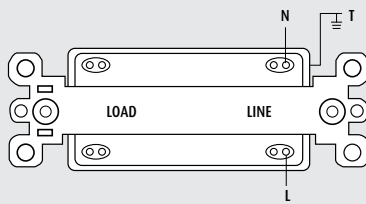
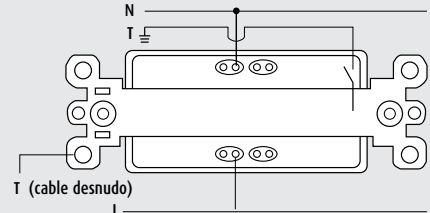
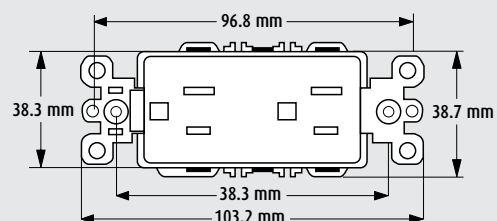
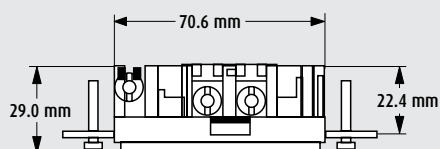

Tomadas de TV, teléfono y conectores de transmisión de voz, datos e imágenes

DESCRIPCIÓN DEL PRODUCTO

En este grupo se incluye la toma coaxial destinada a salidas para usuarios de antenas colectivas o individuales.

Ejemplos de instalación de la toma AM5173DF.

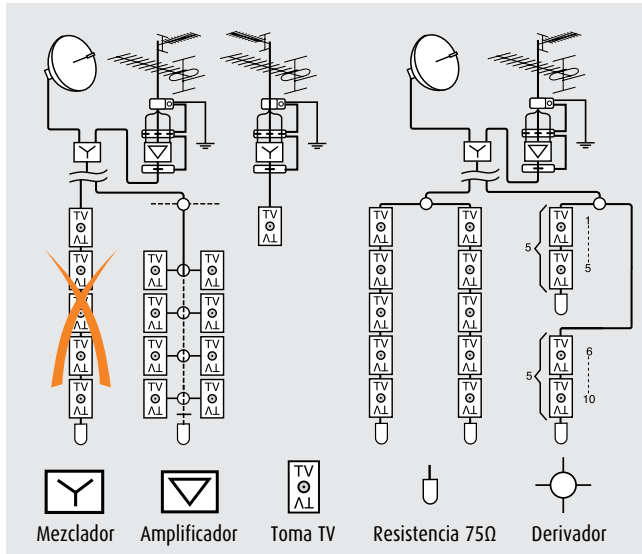

NOTA: En instalaciones en serie, será necesario terminar correctamente la línea de bajada, agregando a la última toma (Art. AM5173DF) de cada columna de bajada, una resistencia terminal de 75Ω.

INFORMACIÓN TÉCNICA

- Impedancia característica: 75 Ohms (Z_0).
- Relación de onda estacionaria (SWR): menor a 1.5.

TIPOLOGÍA DE LA RED

Se define a una red (network) como un sistema que conecta aparatos diferentes o similares como computadoras, impresoras, modem, etc., ubicados en una misma oficina, en el mismo edificio o también en distintas regiones geográficas. La función de la red es transferir datos e información de un punto a otro de un

TOMA DE TELÉFONO

A continuación se muestra la conexión para las tomas de teléfono art. AM5958/11N.

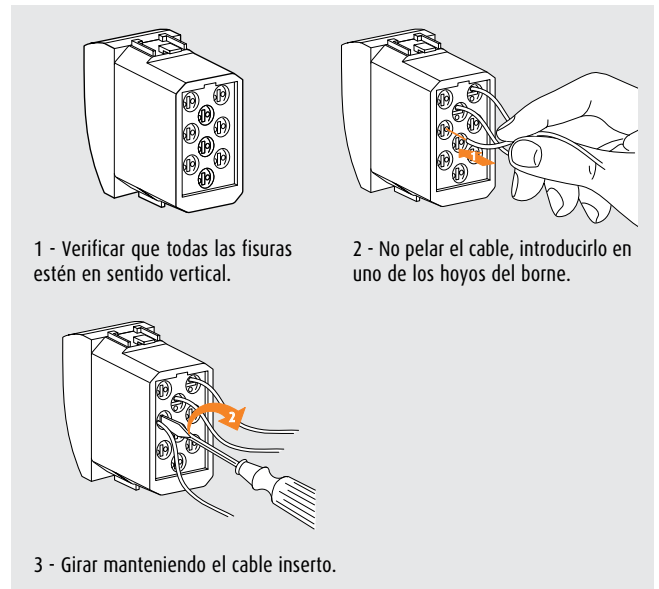

INFORMACIÓN TÉCNICA

- Número de polos: 4.
- Sistema de conexión: K10 de BTicino.

CONECTOR RJ45 BTICINO CAT. 5E Y 6

Los conectores Mátix se caracterizan por su fácil y rápida instalación sin necesidad del uso de herramienta especial, solamente es necesario realizar los siguientes pasos:

INFORMACIÓN TÉCNICA

- Categorías 5E y 6.
- Sistema de ponchado sin necesidad de herramienta especial.
- Estándar T568B y T568A.
- Estándares impresos en el conector.

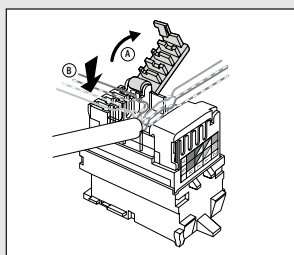

1. Abra las pestañas e inserte el cable.

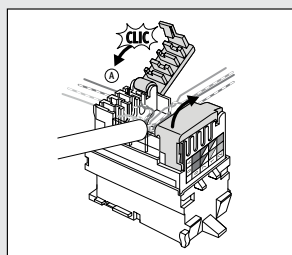

2. Cierre las pestañas.

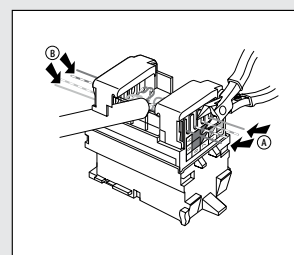

3. Corte con pinzas el cable excedente.

Tomas de TV, teléfono y conectores de transmisión de voz, datos e imágenes



Código	Tipo de aparato	Símbolo eléctrico	Diagrama de instalación	Color	Posición del borne	Sección máx cond	Módulos Mátix
AM5173DF AM5152	toma de TV	○TV	17	blanco	posterior	RG59 75 ohms	1
AM5958/11N AM5982C	toma de teléfono	○Tel	18	blanco	posterior	22AWG ² 0.324mm ²	1

Código	Tipo de conector	Número de pines	Diagrama de instalación	Categoría	Color	Posición del borne	Sección máx cond	Módulos Mátix
AM5979/5E	RJ45	8	19	5E	blanco	posterior	22AWG ² 0.324mm ²	1
AM5979/6	RJ45	8	19	6	blanco	posterior	22AWG ² 0.324mm ²	1

Código	Tipo de conector	Categoría	Módulos Mátix	Descripción
OR-42100022M	RJ45	5E ó 6	1	Adaptador Mátix para conector Ortronics Trac Jack

DIAGRAMAS DE INSTALACIÓN - DATOS DIMENSIONALES

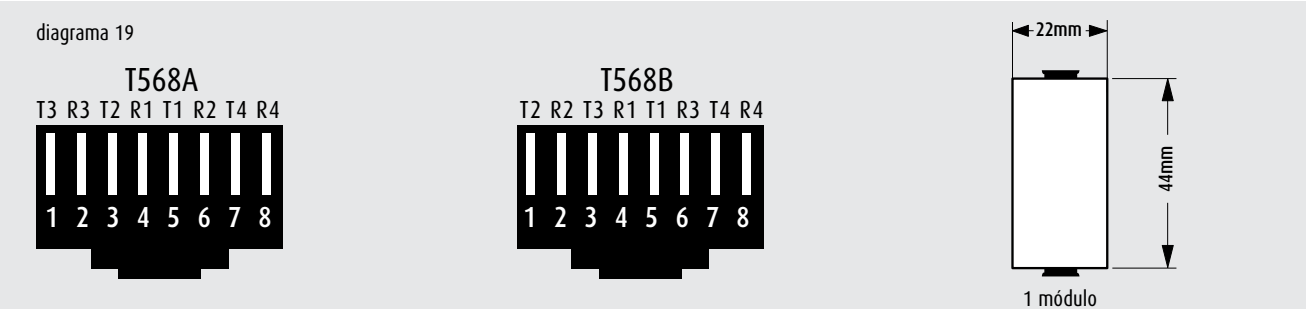
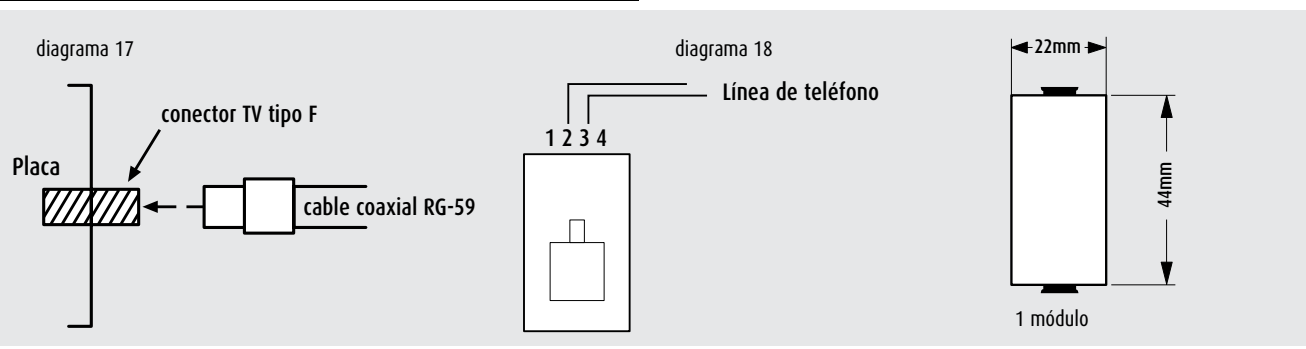

Lámparas

LÁMPARAS DE SEÑALIZACIÓN DE PASO Y DE EMERGENCIA

Las lámparas de señalización de paso iluminan de manera discreta pasillos, escaleras y corredores cuando no se puede usar un sistema de iluminación convencional.

Las lámparas de emergencia intervienen automáticamente en el caso de una falla del sistema de la red eléctrica y se apagan cuando se reestablece.

LÁMPARAS

Es una lámpara extraíble y recargable que se puede usar como linterna común. El aparato cuenta con dos leds que señalan el tipo de función en

curso y un interruptor deslizable para habilitar o deshabilitar dicho dispositivo en el caso de interrupción voluntaria del servicio eléctrico.

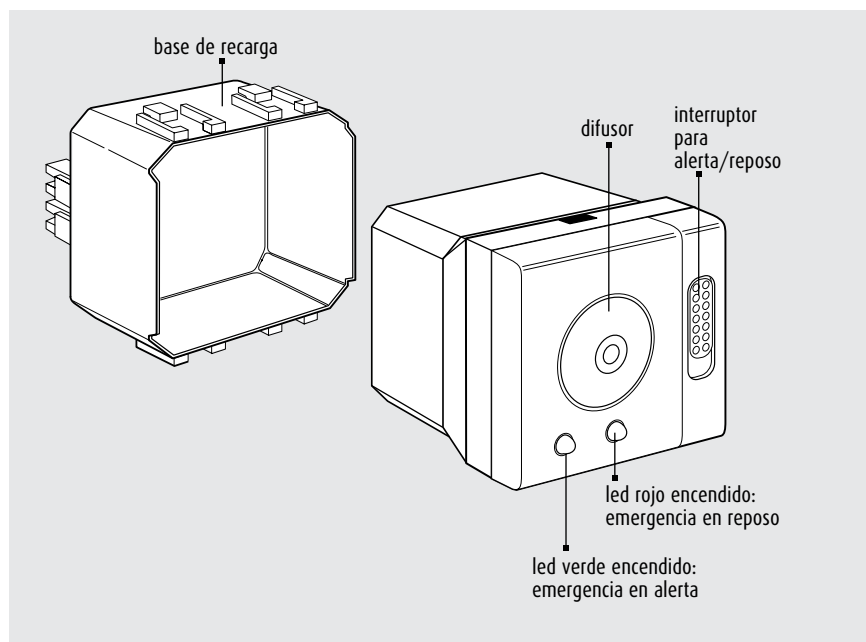

INFORMACIÓN TÉCNICA

- Soporte con conector de seguridad protegido.
- Iluminación a LED con luz blanca.
- Batería recargable: 2 elementos Níquel Cadmio tipo KRH 18/29; 1,2V - 0,5A.
- Autonomía: aproximadamente 2 horas.
- Tiempo de recarga total: aproximadamente 36 horas.
- Dispositivo electrónico de recarga.
- Alimentación: 127/220V - $\pm 10\%$, 60Hz.
- Bajo consumo en modo "stand by": 0.4W.
- Sección máx. conductores: 14AWG (2.5 mm²).
- Dimensiones: 2 módulos.
- Certificación NOM-ANCE.

Lámparas



A5630/12



A5779

Código	Tipo de aparato	Diagrama de instalación	Color	Tensión nominal	Posición del borne	Sección máx cond	Módulos Mátx
A5630/12	lámpara de señalamiento	20	blanco	12V $\overline{\text{---}}$	posterior	14AWG ₂ 2.5 mm ²	2
A5779	lámpara de emergencia	21	blanco	127V~ 60Hz	posterior	14AWG ₂ 2.5 mm ²	2

DIAGRAMAS DE INSTALACIÓN

diagrama 20



diagrama 21



DATOS DIMENSIONALES

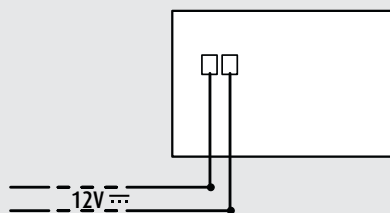
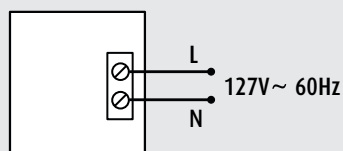
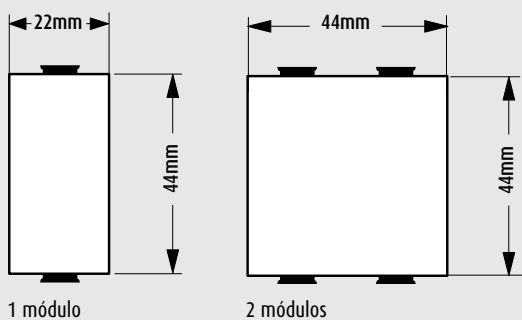

Control de temperatura

TERMOSTATO AMBIENTE

Este termostato controla la temperatura del ambiente por medio de un sensor electrónico que comanda un relé de salida y está diseñado para instalaciones de calefacción y acondicionamiento (calderas, grupos fan-coil, aire acondicionado, calefacción).

El termostato se puede interconectar con sistemas centralizados de control de clima por medio de un relé de salida.



INFORMACIÓN TÉCNICA

- Alimentación 127V~ ± 10%, 50-60Hz, 0.6W.
- Contactos de salida 127V~ 60Hz, 2A.
- Campo de regulación temperatura ambiente: 5÷30°C.
- Altura desde el suelo aconsejada para la instalación: 1.5 mts. (lejos de fuentes de calor y de corrientes de aire).
- Sección máxima de conductores: 12AWG (4 mm²) ó 14AWG (2.5 mm²).
- Dimensiones: 2 módulos.
- Contacto de salida NA/NC.
- Certificación NOM-ANCE.

Control de temperatura



AM5712/127*

Código	Tipo de aparato	Diagrama de instalación	Color	Tipo de carga	Corriente nominal	Tensión nominal	Posición del borne	Sección máx cond	Módulos Mátix
AM5712/127*	termostato ambiente	22	blanco	*Tabla 1	*Tabla 1	127V~ 60Hz	posterior	12AWG ₂ 4 mm ²	2

* Bajo pedido.

DIAGRAMAS DE INSTALACIÓN

diagrama 22

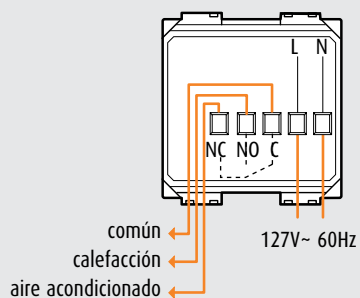

*Tabla 1

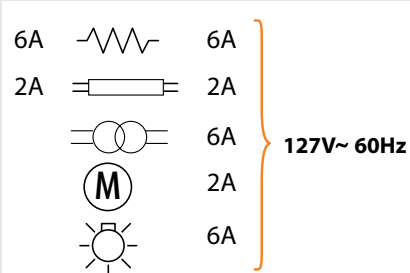

DATOS DIMENSIONALES

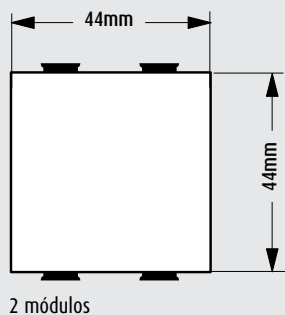

Detector de movimiento

DETECTOR DE RAYOS INFRARROJOS PASIVOS

El detector de movimiento enciende y apaga la iluminación en base a la ocupación y al nivel de luz natural que existe en el área. El detector puede reemplazar a los interruptores existentes. La tecnología de detección que usa es de rayos infrarrojos pasivos (PIR), la cual detecta la diferencia de temperatura entre el cuerpo humano en movimiento y el ambiente.

Las luces se apagan automáticamente cuando no se detecta ocupación después de transcurrido el tiempo de retardo ajustado por el usuario.

• Ajustes de nivel de luz, tiempo de retardo y sensibilidad para adaptarse a las exigencias de la actividad.

• Fococelda integrada para evitar encendidos de lámparas cuando hay suficiente luz natural.

• 180° de cobertura y un alcance de hasta 10 metros.



• Rápida conexión con el sistema de opresión de cable.

• Voltaje de operación 127/277V~ 60Hz.

• LED indicador de detección de presencia.

• Compatible con balastos electrónicos.

INFORMACIÓN TÉCNICA

- Voltaje de operación 127/277V~ 60Hz.
- Cobertura de 180°, máximo 10 metros al frente.
- Tiempo de retardo ajustable de 30 segundos a 30 minutos.
- Ajuste de sensibilidad de 20% a 100%.
- Ajuste de nivel de luz de 20 a 2,000 luxes.
- Compatible con balastos electrónicos y lámparas PL.
- Dimensiones LxAxP 66 mm x 44 mm x 51 mm.

CERTIFICACIONES Y PRUEBAS

- UL.
- Certificación NOM-ANCE.

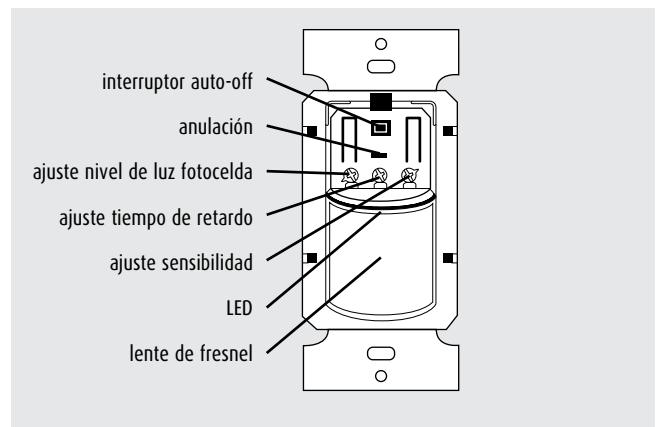

Detector de movimiento



*AM5377R

*Artículo incluye la placa

Código	Tipo de eléctrico	Diagrama de instalación	Capacidad nominal	Cobertura	Módulos Máx
AM5377R	detector de movimiento de pared	23	0-800W balastro @127V~ 60Hz 0-1200W balastro @277V~ 60Hz	180° 10 metros al frente 4.5 metros a cada lado	3

DIAGRAMAS DE INSTALACIÓN

diagrama 23

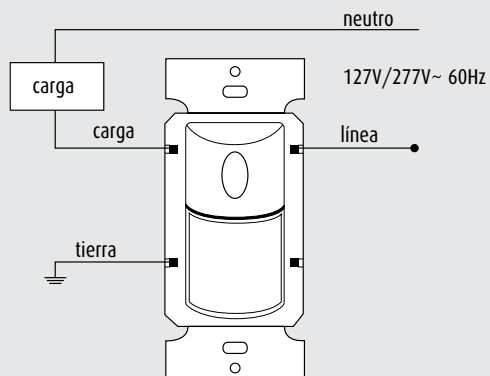

Campo de cobertura

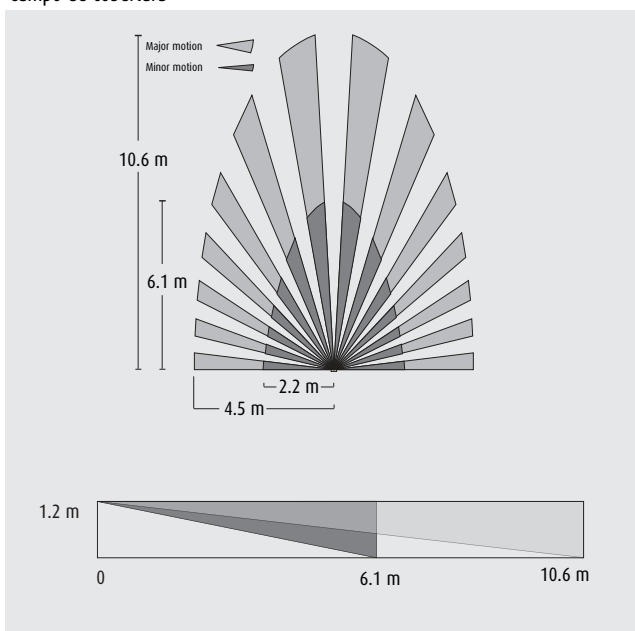

Aparatos de señalización

Código	Tipo de aparato	Diagrama de instalación	Color	Corriente nominal	Tensión nominal	Posición del borne	Sección máx cond	Módulos Mátx
AM5755/12	timbre	24	blanco	-	12V~	posterior	12AWG 4 mm ²	2
AM5057R	pulsador con difusor color rojo	25	blanco	16A	127V~ 60Hz	posterior	12AWG 2x4 mm ²	1
AM5057V	pulsador con difusor color verde	25	blanco	16A	127V~ 60Hz	posterior	12AWG 2x4 mm ²	1
AM5060R	portalámpara con difusor color rojo	26	blanco	-	127V~ 60Hz	posterior	12AWG 4 mm ²	1
AM5060B	portalámpara con difusor color blanco	26	blanco	-	127V~ 60Hz	posterior	12AWG 4 mm ²	1
AM5060V	portalámpara con difusor color verde	26	blanco	-	127V~ 60Hz	posterior	12AWG 4 mm ²	1
AM5064V	portalámpara con doble difusor color ámbar y verde	26	blanco	-	127V~ 60Hz	posterior	12AWG 4 mm ²	1



AM5755/12



AM5057R



AM5057V



AM5060R



AM5060B



AM5060V



AM5064V

DIAGRAMAS DE INSTALACIÓN

diagrama 24



diagrama 25



diagrama 26

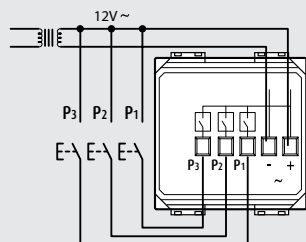

DATOS DIMENSIONALES

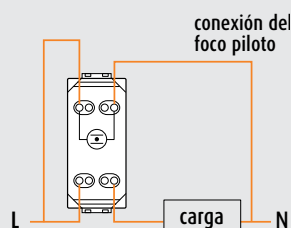
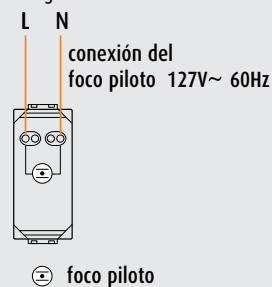
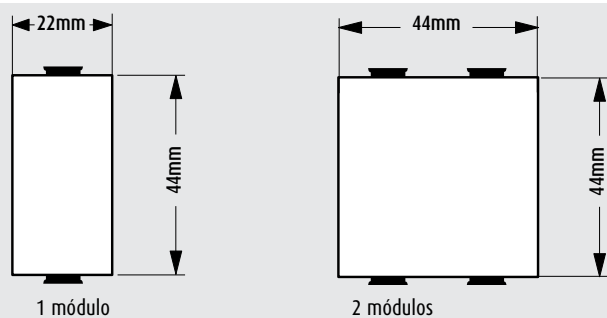

Canaleta de mesa

La canaleta para mesa permite realizar instalaciones eléctricas y de redes de cómputo en el escritorio. El diseño y su particular forma geométrica permiten fijar la canaleta a la orilla del escritorio o bien en una sala de juntas.

La canaleta está fabricada en PVC color blanco y se le pueden añadir los accesorios para el montaje de los mecanismos Mátix para completar la instalación. Además, es posible colocar un separador interno para dividir los conductores eléctricos y los de VDI.



Código	Tipo de aparato	Color	Material	Módulos Mátix
123001NBA	canaleta 2 metros	blanco	PVC	—
120035P	placa con chasis	blanco	resina ABS y policarbonato	4
123002BA	tapa final derecha e izquierda	blanco	PVC	—
120009	separador 2 metros	gris	PVC	—

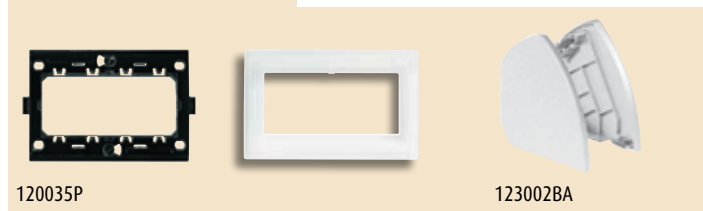

Instalación en piso

TORRETA



Código	Tipo de aparato	Montaje	Color	Módulos Mátix
150650P	torreta	sobre piso	negro	8

Cajas Idrobox

DESCRIPCIÓN DEL PRODUCTO

Esta gama de cajas con grados de protección IP40 e IP55 es el resultado de la búsqueda de BTicino en el campo de la tecnología para asegurar un alto grado de calidad en la protección de mecanismos eléctricos.

CAJAS CON GRADO DE PROTECCIÓN IP40

Las cajas Idrobox IP40 cuentan con una base y una tapa que se instalan de forma directa sin necesidad de un soporte especial para los mecanismos de la línea Mátix.

La serie de productos se adapta a lugares donde se requiere una instalación específica que no necesita de la placa estética como son almacenes, estacionamientos o sótanos.

Por su resistencia a elevadas temperaturas y al fuego, las cajas son ideales para la instalación de productos eléctricos donde el riesgo de incendio es mayor.

Prerruptura para tubo.



Instalación de mecanismos a presión.

CAJAS CON GRADO DE PROTECCIÓN IP55

Las cajas Idrobox IP55 cuentan con una puerta frontal de cierre con una membrana elástica semitransparente que permite accionar el mecanismo sin necesidad de abrir la puerta frontal.

El grado de protección IP55 está garantizado debido al empaque plástico de contención de agua tanto en el ensamble de la base como de la puerta de cierre. Por ello, este producto se adapta perfectamente en instalaciones a la intemperie o donde existe chorro directo de agua como puede ser un autobaño, jardín o albercas.

Por su resistencia a elevadas temperaturas y al fuego, las cajas son ideales para la instalación de productos eléctricos donde existe riesgo de explosión ya que la base del artículo está realizada en resina autoextinguible de alta resistencia.

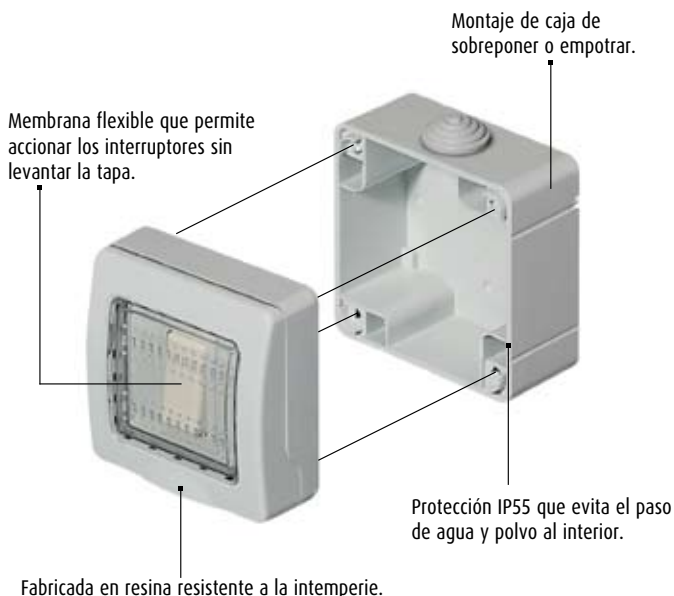

Ambientes de instalación

Grado de protección IP40	Grado de protección IP55
Alacena	Área de Alberca
Sótano	Autobaño
Estacionamiento cubierto	Lavandería
Almacén	Jardín
Centro comercial	Bar de playa
Aulas de escuela	
Biblioteca	
Museo	
Oficinas	
Consultorio Médico	

INFORMACIÓN TÉCNICA

- Material de la caja IP40: base y tapa de resina ABS.
- Material de la caja IP55: base de resina ABS, marco de la puerta frontal de policarbonato y membrana elástica de PVC.
- Temperatura de operación: De -5 a 40 °C.
- Resistencia al calor y fuego hasta 652 °C.
- Aprobación IMQ según la norma CEI 23-48 (IEC670).

Grado de protección IP40: protección contra la introducción de objetos sólidos con dimensiones mayores a 1 mm y sin protección contra el ingreso de agua (equivalente NEMA 1).

Grado de protección IP55: protección contra polvo y contra la proyección de chorros de agua en cualquier dirección (equivalente a NEMA 3R).

Cajas Idrobox

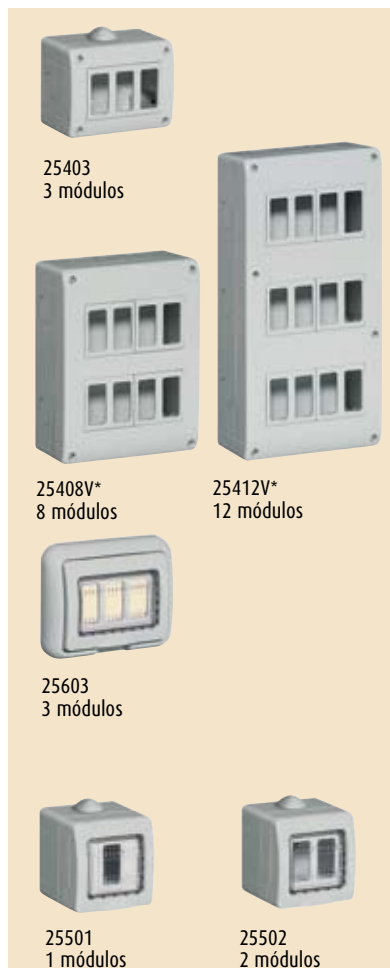

Código	Tipo de aparato	Montaje	Grado de protección	Color	Material	Módulos Mátx
25403	caja de pared	sobreponer	IP40	gris RAL 7035	resina ABS	3
25408V*	caja de pared	sobreponer	IP40	gris RAL 7035	resina ABS	8
25412V*	caja de pared	sobreponer	IP40	gris RAL 7035	resina ABS	12
25603	tapa para caja de empotrar	empotrar	IP55	gris RAL 7035	policarbonato y PVC	3
25501	caja de pared para intemperie	sobreponer	IP55	gris RAL 7035	resina ABS, policarbonato y PVC	1
25502	caja de pared para intemperie	sobreponer	IP55	gris RAL 7035	resina ABS, policarbonato y PVC	2
25503	caja de pared para intemperie	sobreponer	IP55	gris RAL 7035	resina ABS, policarbonato y PVC	3
25508V*	caja de pared para intemperie	sobreponer	IP55	gris RAL 7035	resina ABS, policarbonato y PVC	8
25512V*	caja de pared para intemperie	sobreponer	IP55	gris RAL 7035	resina ABS, policarbonato y PVC	12

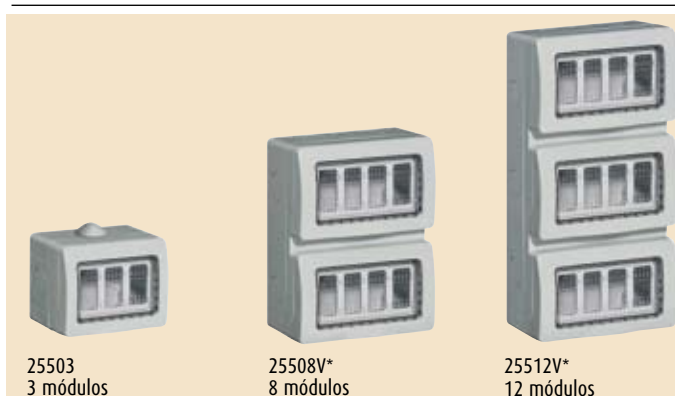

* Bajo pedido.

DATOS DIMENSIONALES

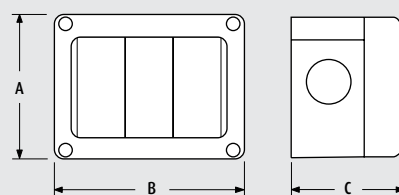
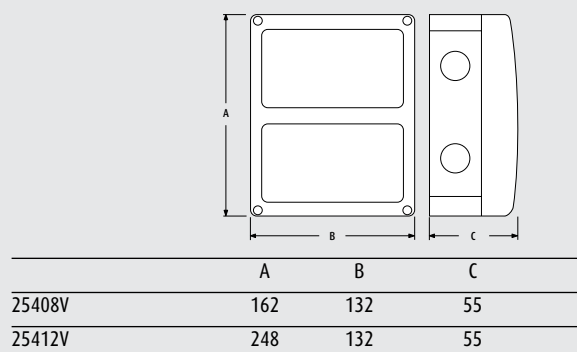
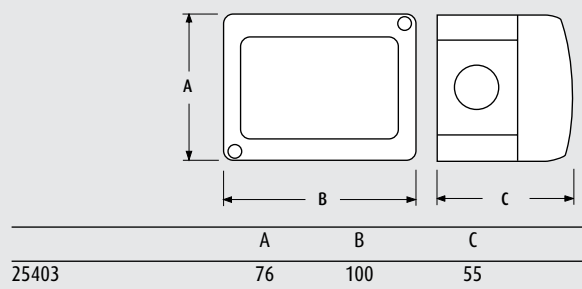

	A	B	C
25501	76	76	63
25502	76	76	63
25503	76	100	63

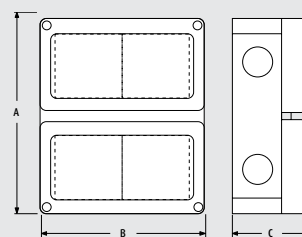

	A	B	C
25508V	157	132	63
25512V	238	132	63

Modularidad

SISTEMA DE INSTALACIÓN MÁTIX

Mátix ofrece un sistema de instalación tipo modular, el cual se destaca por su sencilla instalación.

El sistema de montaje se conforma de un chasis, en el cual se insertan a presión los mecanismos y de una placa que se inserta a presión sobre el chasis.

El sistema modular de Mátix permite combinar diferentes funciones en un solo chasis. Dependiendo de la configuración y cantidad de mecanismos, se selecciona la placa adecuada.

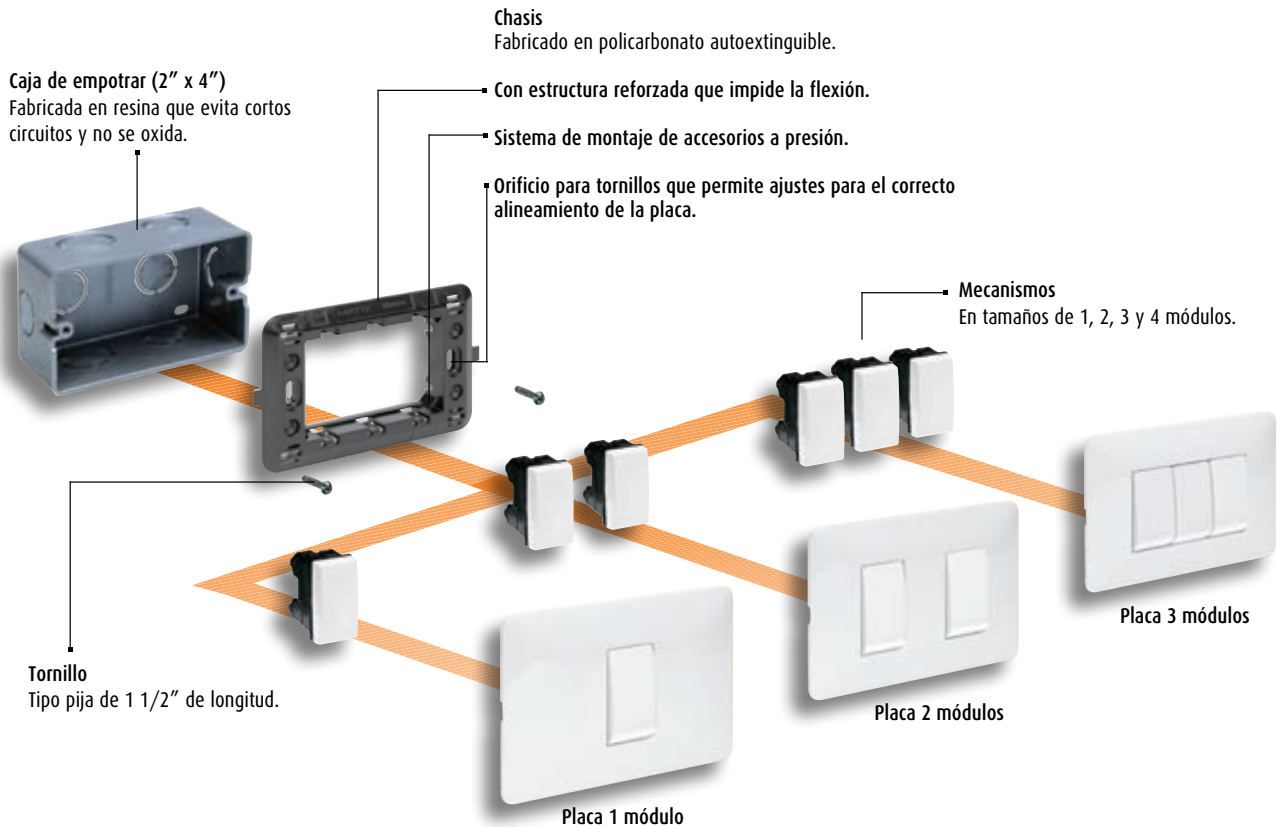

NOTA: Las placas se venden con el chasis integrado.

SISTEMA DE INSTALACIÓN MÁTIX

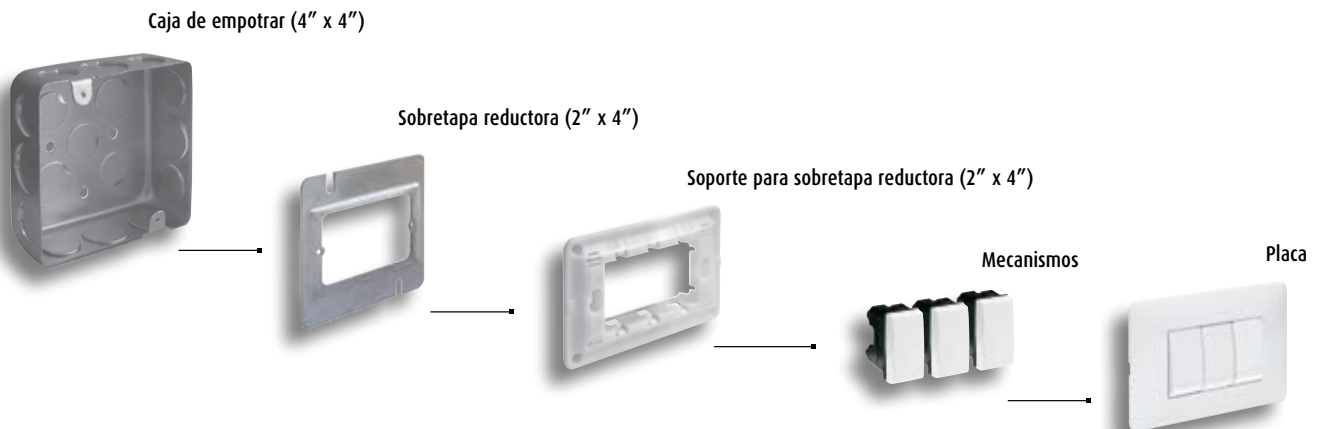

Placas, falsos polos y cajas



Código	Tipo de aparato	Color	Material	Módulos Mátx
AM503S/0BN	placa con chasis	blanco	resina ABS	0
AM503S/1BN	placa con chasis	blanco	resina ABS	1
AM503S/2BN	placa con chasis	blanco	resina ABS	2
AM503S/3BN	placa con chasis	blanco	resina ABS	3
AM504S/4BN	placa con chasis	blanco	resina ABS	4
AM503R/3SL	placa con chasis	plata	resina ABS	3
AM503R/3IR	placa con chasis	acero	resina ABS	3
AM503R/3TA	placa con chasis	titanio	resina ABS	3
AM504R/4SL	placa con chasis	plata	resina ABS	4
AM504R/4IR	placa con chasis	acero	resina ABS	4
AM504R/4TA	placa con chasis	titanio	resina ABS	4

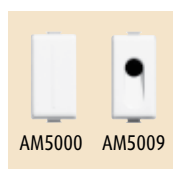

Código	Tipo de aparato	Color	Módulos Mátx
AM5000	tapón ciego	blanco	1
AM5009	tapón con salida p/cable	blanco	1



Código	Tipo de aparato	Color	Material	Número de prerrupturas	Módulos Mátx
503MS	caja de empotrar	gris	polipropileno	4 de 1/2" y 2 de 3/4"	3 (estándar)
503MSA	caja de empotrar	blanco	resina ABS autoextinguible	4 de 1/2" y 2 de 3/4"	3 (estándar)
504E	caja de empotrar	amarillo	resina ABS	4 de 1/2" y 2 de 3/4"	4
503SM	soporte para sobretapa 4 x 2"	blanco		-	3



DATOS DIMENSIONALES

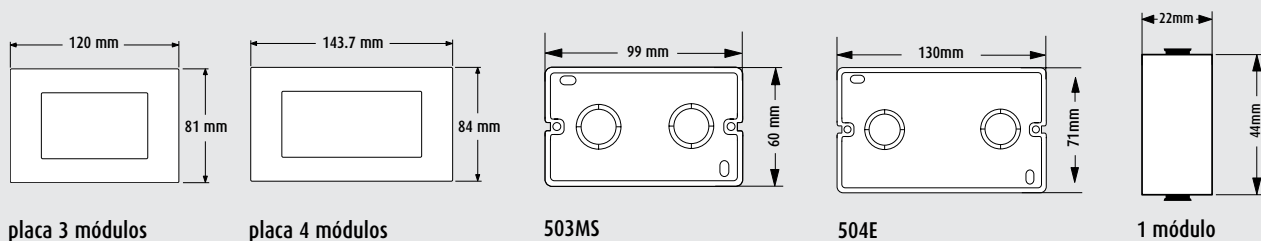



BTicino de México, S.A. de C.V.
Carr. 57, Qro. a S.L.P., km. 22.7, C.P. 76220
Sta. Rosa Jáuregui, Querétaro, México.
Tel: (442) 238 04 00 Fax: (442) 238 04 82
Sin costo: 01 800 714 8524
E-mail: solucionesmx@bticino.com

OFICINAS COMERCIALES

ZONA METROPOLITANA (SHOW ROOM CIUDAD DE MÉXICO)

Montes Urales 715, 3er piso
Col. Lomas de Chapultepec
11000, México, D.F.
Tel: (55) 52 01 64 50
Fax: (55) 52 01 64 51
Sin costo: 01 800 714 85 24
E-mail: zona.metropolitana@bticino.com

ZONA PACÍFICO (SHOW ROOM GUADALAJARA)

Av. Circunvalación Agustín Yáñez 2613-1B
Col. Arcos Vallarta Sur
44500, Guadalajara, Jal.
Tels: (33) 36 16 99 04
Fax: (33) 36 16 99 40
Sin costo: 01 800 849 42 36
E-mail: zona.pacifico@bticino.com

ZONA CENTRO (SHOW ROOM QUERÉTARO)

Carr. 57, Qro. a S.L.P., km 22.7
76220, Sta. Rosa Jáuregui, Qro.
Tel: (442) 238 04 90
Fax: (442) 238 04 86
Sin costo: 01 800 400 18 00
E-mail: zona.centro@bticino.com

ZONA NORTE (SHOW ROOM MONTERREY)

Av. Francisco I. Madero 1605 Pte.
Col. Centro
64000, Monterrey, N.L.
Tels: (81) 83 72 23 61
Sin costo: 01 800 713 48 48
Fax: (81) 83 72 23 65
Fax sin costo: 01 800 712 73 04
E-mail: zona.norte@bticino.com

ZONA GOLFO

Simón Bolívar 466
Col. Zaragoza
91910, Veracruz, Ver.
Tel: (229) 935 13 90
Tel/Fax: (229) 935 68 51
Sin costo: 01 800 624 44 45
E-mail: zona.golfo@bticino.com



BTicino de México, S.A. de C.V.
se reserva el derecho de variar las características
de los productos que se muestran en este catálogo.

www.bticino.com.mx

